

# Monterings- och bruksanvisning

Plisségardiner med handtag, lina eller kedja.

Vi tackar för din beställning av Luxaflex® kvalitetsprodukt, som är utvecklad på grundval av höga kvalitetsstandarder. Gardinens tillverkningsprocess är kontinuerligt strikt kontrollerad för både material och bearbetning.

För att kunna säkerställa en problemfri funktion av plisségardinen krävs det att produkten monteras korrekt i enlighet med denna monteringsanvisning. Det är ingen garanti vid monterings- och/eller bruksfel.

**Notera:** Vid monteringen ska det användas en skruvmejsel och inte en bormaskin. Använd enbart de skruvar som medföljer.



The Art of Window Styling

# 1 Hitta de korrekta monteringspunkterna

## Avstånden hittar du på följande sätt

### Montering av beslag

**Fig. 1a:** Fönsterram-/glaslistbredd minus plissébredd = avstånd X.  
Avståndet delat med 2 ( $= \frac{1}{2} X$ ) ger plisségardinens avstånd på varje sida.  
Beslagens placering i vänster och höger sida får du genom att lägga till ett 4 cm extra avstånd till ramen på varje sida (**fig. 1b**). Använd ev. flera beslag jämnt fördelade.

### Montering av utspänd plissé med monteringsfötter

**Fig. 1a:** Fönsterram-/glaslistbredd minus plissébredd = avstånd X.  
Avståndet delat med 2 ( $= \frac{1}{2} X$ ) ger monteringsfotens avstånd på varje sida.

**Fig. 1c:** Monteringsavstånd „Y“ till glaset bör vara enhetligt ovanför och nedanför.

**Fig. 1a**

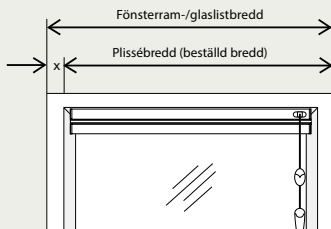

**Fig. 1b**

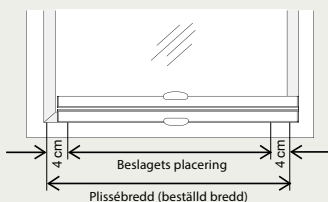

**Fig. 1c**

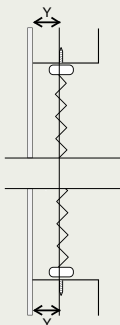

## 2 Markering av monteringspunkter

De avstånd som man kommer fram till under punkt 1 markeras i hörnen av fönsterramen/glaslisten (vid utspända plisségardiner markeras det även i nedersta hörnen). Först markeras plissébredd (fig. 2a) och därefter beslagens position överst (fig. 2b). Se till att avstånden till rutan är enhetliga (Y).

Plissémodell BB 24 monteras uteslutande med monteringsfötter. Markering till beslag bortfaller.

Innan montering ska du vara säker på att du endast använder lämpliga beslag som passar till själva skenan (se punkt 3).

**Fig. 2a**

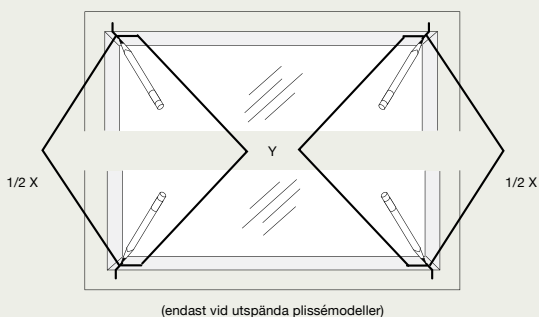

**Fig. 2b**

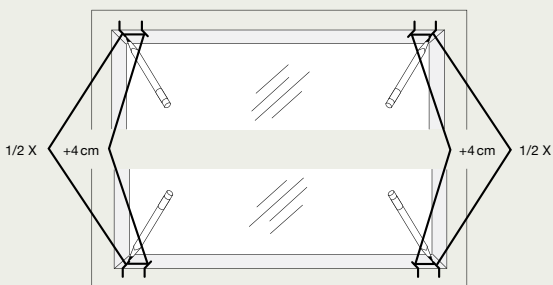

**Viktigt:** Stora gardiner levereras med flera beslag som ska fördelas jämnt.

### 3 Montering av monteringsfötter / beslag

Beroende på vilken modelltyp det är monteras beslag och montagefot upptill respektive nertill. Se till att rätt produkter används på rätt ställen (rätt ordningsföljd):

a) Standardlist (med påsatt tyg) och universalbeslag:

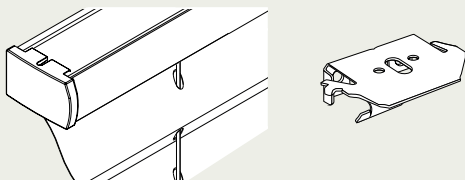

b) Standardlist och universalbeslag till kedja:

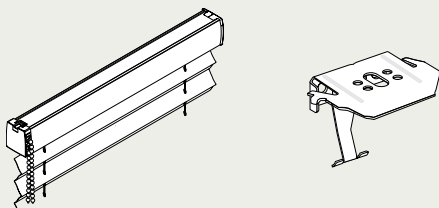

c) Utspänd list (utan tyg) och takbeslag (9 mm):

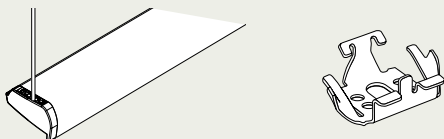

d) Monteringsföt-set (tak/burspråk) till utspända plissémodeller:

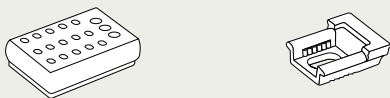

### 3 Montering av monteringsfötter / beslag

#### 3a: Montering av monteringsfötter

Beroende på vilken plissémodell det gäller ska de två eller fyra monteringsföterna alltid sättas på och skruvas fast med ytterkanten mot de markerade strecken " $\frac{1}{2} X$ " (**fig. 3a**) och med streck " $Y$ " precis vid beslaget (**fig. 3b**).

Fig. 3a

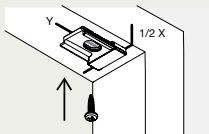
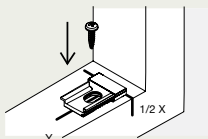
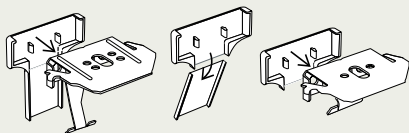

Fig. 3b



#### 3b: Montering av beslag

Täcklocken trycks in bak på beslagen så att de döljer baksidan, om så önskas.



Vid montering på vinklade fönsterramar ska den medföljande kilen monteras tillsammans med beslaget för att kompensera lutningen. Kilen läggs under beslaget och skruvas på tillsammans med beslaget.

Allt efter plissémodell monteras de medföljande beslagen. Se till att använda produkterna i det sammanhang som de är tilltänkta. Beslagen ska alltid sättas på och skruvas fast med ytterkanten mot de markerade strecken " $\frac{1}{2} X + 4 \text{ cm}$ " och med strecket " $Y$ " precis vid beslaget (**fig. 3c** och **3d**).

Fig. 3c

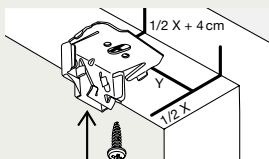
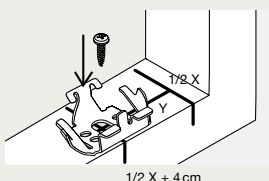

Fig. 3d



## 4 Montering av plisségardinen

**Viktig:** Den øverste delen av plissegardinen må alltid monteres først!

**BB 24:** Skjut først på de øverste spennskorna og dernåst de två nederste øver monteringsføtterna (**fig. 4a, 4b** og **4c**).

**Fig. 4a**

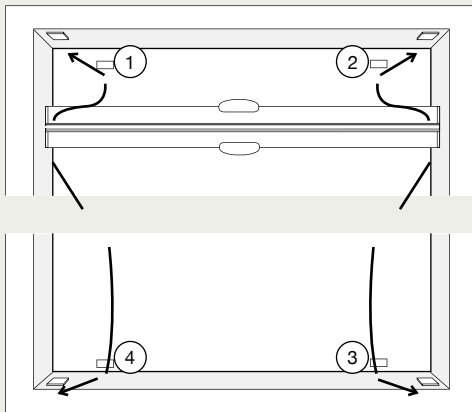

**Fig. 4b**

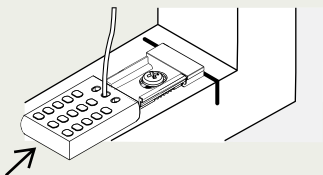

**Fig. 4c**

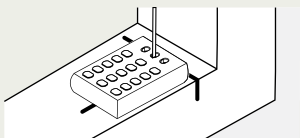

## 4 Montering av plisségardinen

### Standardlister och utspända lister

Beroende på vilken plissémodell det gäller är den övre listan antingen en standardlist eller en utspänd list. Båda listerna används dock också som den understa listan på flera modeller.

Den översta listan ska alltid monteras först. Listan monteras i beslaget genom att sättas på snett på beslagets framsida och trycka in listan mot beslaget, tills man kan höra att beslaget har tagit fäste.

**Fig. 4d**

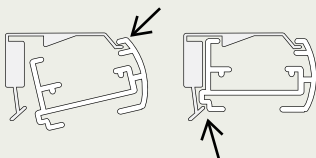

**Fig. 4e**



### Därefter monteras de nedersta spännskorna eller list

När den översta listan är monterad, kan de nedersta spännskorna, utspända listan eller standardlistan sättas fast. Detta gör man som visat på figurerna 4a till 4e.

## 5 Montering med väggvinkel

Hörnen till väggvinklarna markeras (**fig. 5a**).

**Bredd** = plissébredd / beställd bredd

**Höjd** = beställd höjd

Notera att monteringen ska vara vågrät!

Vid montering med universalbeslag ska monteringspunkterna flyttas in 4 cm, i både höger och vänster sida (**fig. 5b**). Det kan eventuellt vara nödvändigt att använda flera medföljande vinklar, allt efter plissébredd och fördela dessa jämnt.

**Fig. 5a**

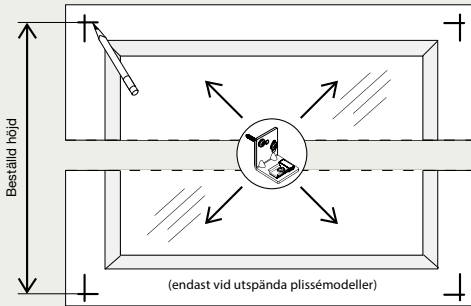

**Fig. 5b**

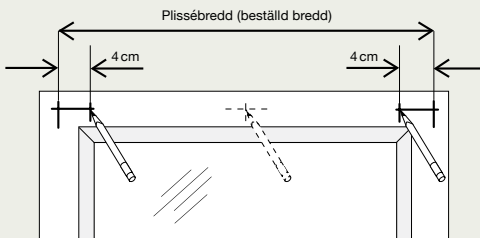



## 6 Montering av väggvinkel

### Väggvinkel till spännsko

Vinklarna placeras exakt och skruvas fast i de markerade hörnen (**fig. 6a**).

### Väggvinkel till universalbeslag

Vinklarna placeras mitt på det 4 cm inskjutna strecket och vinkelns översta kant ska vara i rät linje med det översta strecket. Skruvas fast (**fig. 6b**).

Täcklocken sätts på (**fig. 6c och 6d**).

**Fig. 6a**

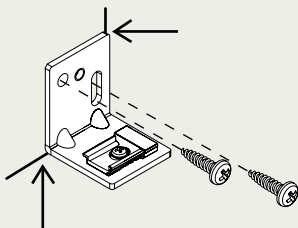

**Fig. 6b**

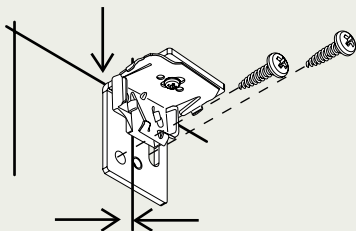

**Fig. 6c**

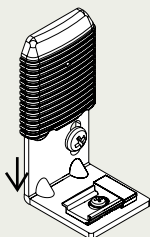

**Fig. 6d**

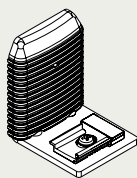

Plisségardinen monteras på vinklarna som beskrivs under punkt 4.

## 7 Manövrering/drift av plisségardin

Plisségardinen dras upp och ned med hjälp av handtagen (**fig. 7a**).

**Fig. 7a**

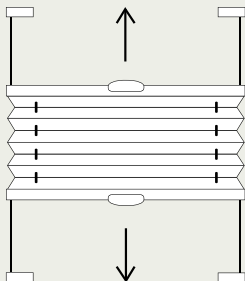

Om det används en reglerstång kan den lätt skjuts in på manövreringshandtaget framifrån och låsas genom att vridas lätt mot höger. Gardinen kan nu dras upp och ned med hjälp av reglerstången.

**OBS: Stången kan inte användas till metallhandtag!**

### 7a: Manövrering med lina

Dra upp gardinen: Linan dras först ut till sidan och därefter nedåt till den position man vill ha. Du låser plisségardinen igen genom att föra tillbaka linan i lodrät position (**fig. 7b**).

Dra ner gardinen: Linan dras först ut till sidan och förs därefter uppåt tills den har fått den position man vill ha. Du låser plisségardinen igen genom att föra tillbaka linan i lodrät position (**fig. 7c**).

**Fig. 7b**

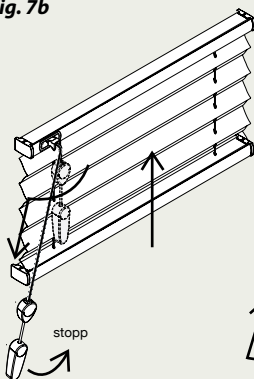

**Fig. 7c**

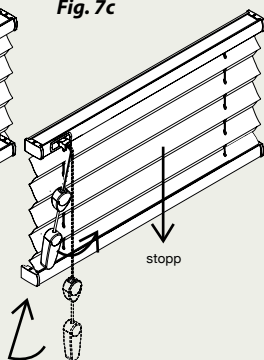

## 7 Manövrering/drift av plisségardin

### 7b: Manövrering med kedja

Dra upp gardinen: Dra i den främsta delen av kedjan tills du får den position du önskar.

Dra ner gardinen: Dra i den bakersta delen av kedjan tills gardinen får den position du önskar.

Fig. 7d

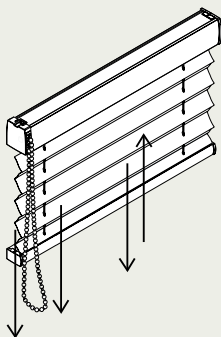

**OBS:** Småbarn kan bli insnörda och kvävas i gardinens linor, kedjor och band. Det är således risk för att dessa kan sno sig runt om barnets hals. För att minska risken för olyckor är det viktigt att se till så att barnet inte kommer i närheten av linor, kedjor och band. Därtill kan de medföljande säkerhetsanordningarna monteras och användas. Var också uppmärksam på att det inte placeras sängar eller andra möbler i närheten av fönstret. I enlighet med standard EN 13120.