



Montagevägledning
Rullgardiner
Takfönster

Montagevägledning Typ 9 takfönster - Rullgardiner exklusive utförande

Kära kund

Denna skräddarsydd gardin är framställd speciellt till dina behov. Materialens höga kvalitet och en formfulländad design garanterar lång livstid och därmed även långvarig glädje för din produkt.

Var god läs noga igenom följande anvisningar innan du monterar.

Olämplig montering kan leda till olyckor.

Innehåll rullgardin



Monteringssteg (Steg 1 till 3)

1

Montering av fästen

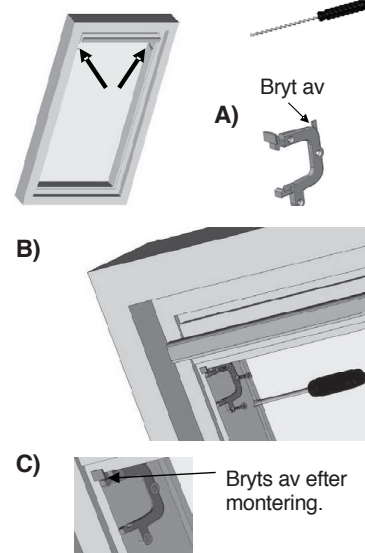

2

Montering av sidskenor

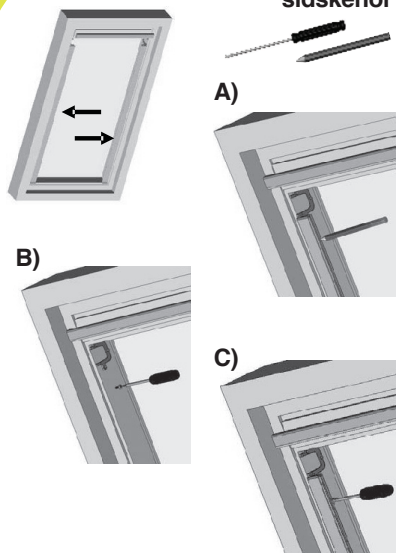

3

Montering av kassett

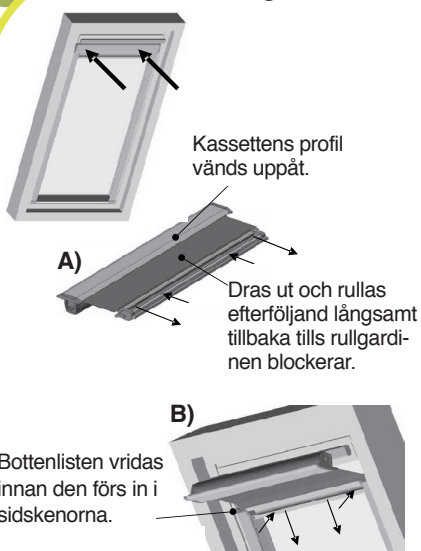

3

Montering av kassett

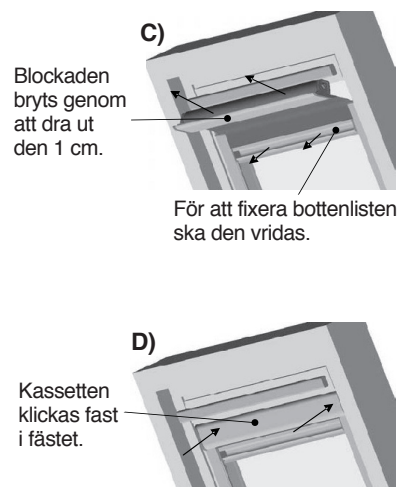

4

Manövrering: (förflytta och sätta fast)

Förflytta: Bakom vridet kan bottenlisten förflyttas uppåt och nedåt

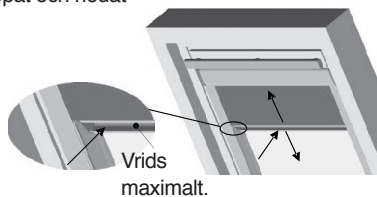

Sätta fast: Bottenlisten dras från vridet tillstånd framåt.

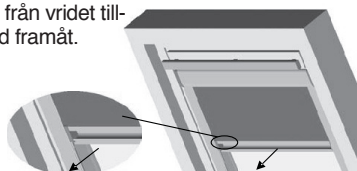

5

Efterspänna fjädern:

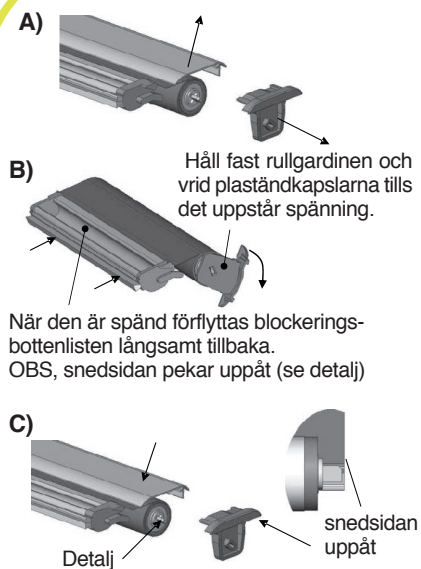

OBS!

Våra tyger är antistatiska tack være en speciell framställningsprocess och därmed motståndskraftiga mot smuts och damm.

Att då och då borsta av tyget med en mjuk borste eller dammtrasa är som regel tillräckligt.